

シングルレバー混合水栓

SF-HB430S型 SF-HB431S型
SF-HE430S型

左記の品番は代表品番です。品番の特定は商品の品番ラベルをご確認ください。品番ラベルの位置は「アフターサービスについて」をご覧ください。

取扱説明書

このたびは当社商品をお買い求めいただき誠にありがとうございました。
ご使用前にこの説明書をよくお読みのうえ正しくお使いください。
お読みになった後もすぐ取り出せる場所に大切に保管してください。

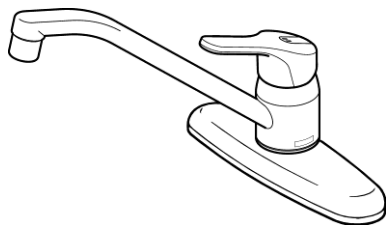

この説明書に書かれている注意事項は、必ず守ってください。
不適切な使用により事故が生じた場合、当社は責任を負いかねますので、あらかじめご了承ください。
転居される場合、次に入居される方にこの説明書と保証書をお渡しください。

工事店様へのお願い

貴店名ならびに据付引渡し日を保証書にご記入の上、お客さまに必ずお渡しください。
また、定期的に交換が必要な部品があることをお客さまに必ずお伝えください。

各部の名称	1
安全上のご注意	2

ご使用前に	5
ご使用方法	6
凍結の恐れがある場合	7

日常のお手入れ	8
定期的なお手入れ	9
定期的な部品交換のお願い	10

修理を依頼される前に	11
アフターサービスについて	12

保証書	裏表紙
-----	-----

はじめに

つかいかた

お手入れ

こんなときは

各部の名称

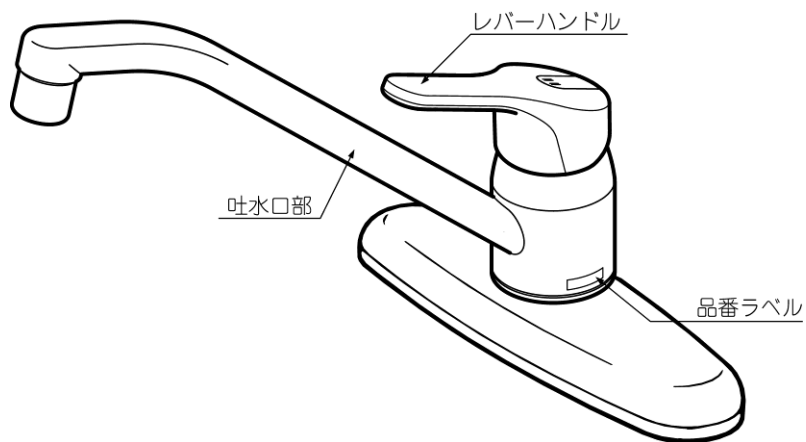

説明書に記載されている図が現品と異なる場合があります。

安全上のご注意

ご使用前に、この「安全上のご注意」をよくお読みのうえ、正しくお使いください。ここに示した注意事項は状況により重大な結果に結び付く可能性があります。いずれも安全に関する重要な内容を記載していますので、必ず守ってください。お読みになった後は、お使いになる方がいつでも見られる所に必ず保管してください。

用語および記号の説明

- 警告** 「取扱いを誤った場合に、使用者が死亡または重傷を負う危険な状態が生じることが想定されます。」
- 注意** 「取扱いを誤った場合に、使用者が軽傷を負うか又は物的損害のみが発生する危険な状態が生じることが想定されます。」
-  「注意しなさい！」(上記の『警告』、『注意』と併用して注意をうながす記号です。必ずお読みになり、記載事項をお守りください。)



..... 「してはいけません！」(一般的な禁止記号です。)



..... 「分解してはいけません！」









..... 「指示した場所には触れてはいけません！」



..... 「指示通りにしなさい！」(一般的な行動指示記号です。)

警告：ヤケドをしないために

 (禁止)	<p>小さいお子さまだけの使用は避けてください。 ヤケドやケガをする恐れがあります。</p>	
 (禁止)	<p>他所の水栓の同時使用等により圧力変動が起こり、お湯の使用中に湯温の上昇することがあります。同時使用のないように注意しないと、ヤケドをする恐れがあります。</p>	
 (指示)	<p>給湯機器の給湯設定温度は85 より高温で使用しないでください。 漏水のため家財等を濡らす財産損害発生の恐れがあります。なお、誤操作などによるヤケド防止のため、60 給湯をおすすめします。</p>	

⚠ 警告：ヤケドをしないために

 (指示)	高温の湯をお使いの後は、水栓内に高温の湯が残らないようしばらく水を流してください。 次に使用すると水栓内に残留した高温の湯が出て、ヤケドをする恐れがあります。	
 (指示)	お湯を止めるとき、必ずレバーハンドルを水側にしてから閉めてください。 次に使用すると水栓内に残留した高温の湯が出て、ヤケドをする恐れがあります。	
 (指示)	お湯をお使いになるときは、必ずレバーハンドルを水側から開栓してください。その後、ゆっくり湯側へ回し、お好みの温度に調整してください。 湯側から先に開栓すると高温の湯が吐出しヤケドをする恐れがあります。	
 (禁止)	高温の湯をお使いのときには吐水口（パイプ）は高温になっています。直接、肌を触れないようにしてください。 ヤケドをする恐れがあります。	
 (指示)	お使いになる前に必ず適温であることを確かめてください。 高温の湯が出てヤケドをする恐れがあります。	
 (指示)	定期的に配管の漏水やガタツキがないか確認してください。 部品破損によりヤケドやケガをしたり、漏水で家財など濡らす財産損害発生の恐れがあります。	
 (禁止)	【寒冷地の場合】 水抜栓は水抜以外の目的で開けないでください。 湯水が噴き出し、ヤケドや家財を濡らす財産損害発生の恐れがあります。	

⚠ 注意：正しくお使いいただくために

 (指示)	衝撃を与えたり、もたれかかったりしないでください。 破損してケガをしたり、漏水や故障の原因となります。	
 (禁止)	吐水口先端に重いものを下げたり、力をかけたりしないでください。 摩耗・変形などでパッキンの寿命が短くなり、吐水時にスパウト部から微少の水がにじみ出る恐れがあります。	
 (禁止)	シンク外で吐水しないでください。 家財等を濡らす財産損害発生の恐れがあります。	
 (分解禁止)	修理技術者以外の方は絶対に分解したり、修理・改造は行わないでください。 ケガをしたり、故障・破損の恐れがあります。	
 (指示)	キャビネット内の物の出し入れするとき、給水・給湯ホースに引っ掛けないようにしてください。 ホースに無理な力が加わり、給水・給湯ホースの外れや損傷による漏水の原因になります。	
 (指示)	ハンドル操作の急閉止は配管からの漏水を起すことがありますので、ゆっくり操作してください。 漏水で家財等を濡らす財産損害発生の恐れがあります。	
 (指示)	レバーハンドルの操作はゆっくり動かしてください。 急に操作すると音が出たり吐出温度が急に変ります。水を急に止めるときに発生する配管の衝撃をやわらげる機能が付いています。このため急に閉めようとするとハンドルが重く感じる場合があります。	
 (指示)	メッキ面のハガレはそのまま放置しないでください。 メッキ面のハガレやキズでケガをする恐れがあります。	ハガレ 
 (指示)	日頃から、ときどき吐水口を回してください。 吐水口を長時間回さずに使用すると、機能部に水あかなどが付着し回りにくくなります。無理に回そうとすると、水漏れの原因となります。	

⚠ 注意：凍結防止のために



(指示)

凍結が予想される際は、室内を保温して氷点下にならないようにしてください。(一般地仕様の場合)
寒冷地仕様の場合は、配管の水抜操作と水栓の水抜操作を行ってください。(P.7参照)

凍結破損で漏水し、家財等を濡らす財産損害発生の恐れがあります。



ご使用前に

泡沫ユニットを掃除してください

施工後はじめてお使いになる前に、正常に吐出することをご確認いただき、泡沫ユニットの掃除をしてください。(P8.参照)

注意

配管の中のゴミが流れ出て、泡沫ユニットが詰まり、正常に吐出しない場合があります。

給湯器の設定

比例制御式の給湯器の設定は、温度調節を高温にしてください。
能力切替付きの給湯器では、能力を季節に合わせてご使用ください。
吐出量を絞って使用すると給湯器が着火しない場合があります。

【直圧式給湯器の場合】

給水圧力が低いときや水温が高いときは、給湯器が着火しない場合があります。このときは、給湯器の設定温度(能力切替式は能力)を少し下げてください。

ご使用方法

吐出量の調節

レバーハンドルを上げると吐出し、
上げ具合で吐出量を調節できます。
レバーハンドルは左右どの位置で
も下げると止水します。

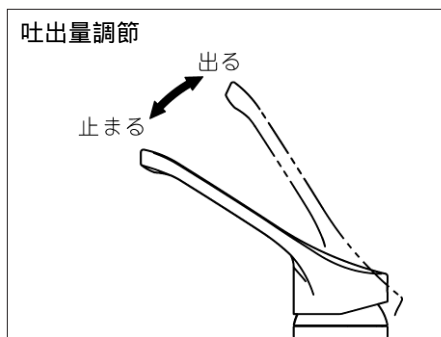

温度の調節

レバーハンドルを左方向に回すと
吐水温度が上がり、右方向に回すと
下がります。

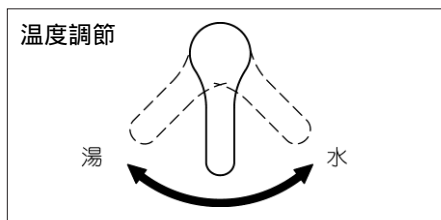

凍結の恐れがある場合

水栓や配管が凍結すると部品が破損し、水漏れの原因となります。また、凍結による破損は、保証期間内でも有料修理となりますので、ご注意ください。

凍結予防のしかた

凍結が予想される場合は、水栓周囲の温度が氷点下にならないようにしてください。なお、氷点下になる場合は次の対策をしてください。

一般地仕様の場合

凍結が予想される場合は、以下の対策で凍結を予防できる場合もあります。
水栓から少量の水を流し放しにする。
配管などに保温材を巻く。

寒冷地仕様の場合

凍結が予想される場合は、次の手順で水栓の水抜きをしてください。

- 1 配管の水抜栓を操作する。
- 2 レバーハンドル①を上げる。
- 3 水抜栓②を開ける。
- 4 レバーハンドル①を全開状態で数回、水側から湯側まで回す。
- 5 水栓の水が抜けたら、レバーハンドル①を閉める。

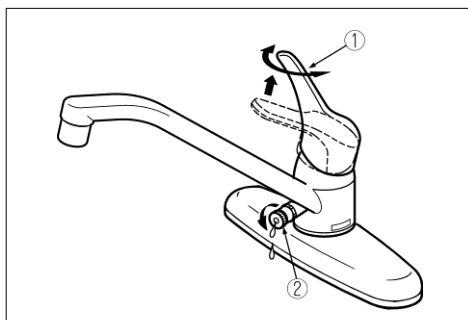

開けたまま放置するとレバーハンドル①を閉止できなくなることがあります。無理な操作をせず通水または自然解凍してください。水抜き完了後は忘れずに水抜栓②を閉めてください。

日常のお手入れ

いつまでもご愛用いただくために普段のお手入れは、次のことに注意してください。

汚れは、乾いた柔らかい布でふきとってください。それでも落ちないときは、水ぶきし、最後にからぶきしてください。

注意

水栓の表面を傷める恐れのある以下のものは使用しないでください。

- ・クレンザー、磨き粉等の粒子を含んだ洗剤
- ・酸性洗剤、塩素系漂白剤
- ・ナイロンたわし、ブラシ等
- ・シンナー、ベンジン等の溶剤



酸性・アルカリ性の洗剤は本体の変形、変色、故障、性能劣化の原因となりますので使用しないでください。また、掃除で酸性洗剤等を使った場合などはすぐに本品を十分水洗いしてください。

泡沫ユニットの掃除

泡沫ユニットのゴミ詰まりは機能を低下させます。

ときどき手でキャップを回して泡沫ユニットを取り外し、水で掃除してください。

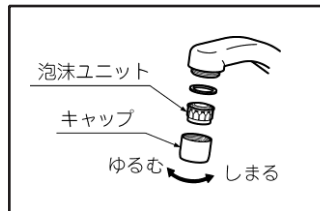

定期的なお手入れ

水まわりの水漏れ（年2回以上）

水まわりの水漏れがないか点検してください。

見えない部分は特に注意が必要です。

（洗面台・キッチンキャビネット内）

劣化・摩耗などで部品が破損し、ケガをしたり、水漏れして家財などを濡らす財産損害発生の恐れがあります。

水漏れしている場合は、止水栓または元栓を閉め（P12参照）、お求めの取付店・販売店またはINAXメンテナンスへ修理をご依頼ください。

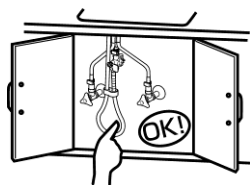

水栓本体のガタツキ（年2回以上）

水栓本体のガタツキがないかを確認してください。

水栓本体にガタツキがあるままお使用になると、配管に負担がかかり、水漏れの原因になります。

水栓本体にガタツキがある場合は、お求めの取付店・販売店またはINAXメンテナンスへ修理をご依頼ください。

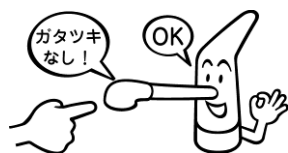

吐水口部の操作性（月1回以上）

ときどき吐水口部を回してください。

吐水口部を長時間回さず使用すると、回転部に水あかなどが付着し、回りにくくなります。無理に回そうとすると、配管に負荷がかかり、水漏れの原因になります。

動きが悪い場合は、お求めの取付店・販売店またはINAXメンテナンスへ修理をご依頼ください。

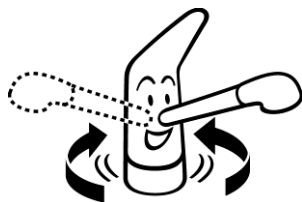

定期的な部品交換のお願い

摩耗劣化する部品交換のお願い

部品が摩耗・劣化すると水漏れ等の原因になりますので交換が必要です。
摩耗劣化する部品の例（水栓の種類によって異なります）
例）ハンドル、バルブ部（シングルレバーカートリッジなど）、パッキンなど
部品の交換については、お求めの取扱店またはINAXメンテナンスにご
依頼ください。製品状況により、摩耗箇所以外の部品交換も必要な場合
があります。

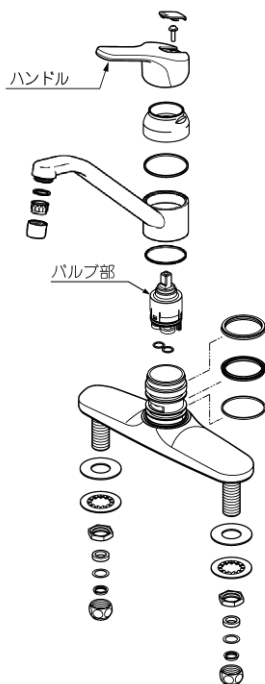

定期的な点検・部品交換のめやす

使用年

1 / 2 / 3 / 4 / 5 / 6 / 7 / 8 / 9 / 10 / 11 / 12

お客さまによる日常のお手入れ・点検

消耗部品の交換

摩耗劣化部品の交換

買換え
ご検討

修理を依頼される前に

簡単に故障が直る場合がありますので、修理を依頼される前に下記項目をご確認ください。

お湯が出るまでに、時間がかかる

節水仕様のため、冬場など配管内の冷えた水を排出するのに時間がかかり、湯の待ち時間が長く感じることがあります。

吐出量が少ないとき

施工直後に配管のゴミが流れてきて、水栓につまることがあります。ご使用前に以下の確認をしてください。

1. 湯側と水側の止水栓が十分開いていることを確認してください。
2. 泡沫ユニットのゴミ詰まりがないことを確かめてください。
「泡沫ユニット」の項(P.8)を参照ください。
3. ガス給湯器と組み合わせてご使用の場合、能力切替付のものでは適正能力にセットされていることを確かめてください。

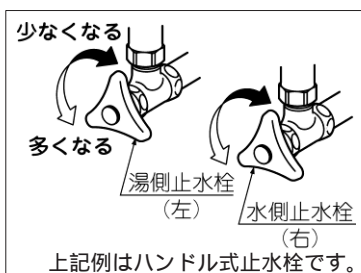

希望の温度が得られないとき

1. 泡沫ユニットのゴミ詰まりがないことを確かめてください。
2. 給湯器から十分な温度のお湯ができていることを確かめてください。
3. 止水栓の開度が適正であることを確かめてください。

【止水栓による流量調節のしかた】

水栓の機能を十分発揮させるため、水圧が0.2MPaを越える場合は、湯と水の流量が同じように、シンク下等の水側の止水栓を絞ってください。

(: 1リットルの容器をいっぱいにするのに約9秒)

ポイント

湯と水の流量が同じになるように調節してください。

以上の確認を行っていただいても問題が解決されない場合は、レバーハンドルまたは止水栓を開じて、取扱店またはINAXメンテナンス修理受付センターまでお問い合わせください。

0120-1794-11

アフターサービスについて

修理サービスを依頼される前に

「修理を依頼される前に」の項(P.11)を参照して確認してください。

保証書と保証期間

この取扱説明書には保証書がついています。取扱店で所定事項を記入してからお渡しいたしますが、取扱店の記入がない場合は取扱店にご連絡ください。記載内容をご確認いただき、大切に保管してください。

保証期間は**取付けの日から2年間**です。

保証期間内でも有料になることがありますので、保証書の記載内容をよくご確認ください。

修理を依頼されるとき

《保証期間中は》

修理に際しては、保証書の規定に従って修理させていただきます。

《保証期間が過ぎているときは》

修理すれば使用できる商品については、ご希望により有料にて修理させていただきます。

《修理料金は》

“技術料” + “出張料” + “部品代” で構成されています。

《ご連絡していただきたい内容》

1. ご住所、ご氏名、電話番号
2. 商品名
3. 品番(商品に表示、右図参照)
4. ご購入日
5. 故障内容、異常の状況
6. 訪問ご希望日

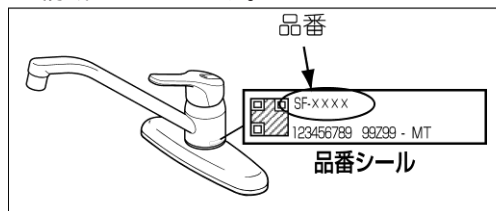

品番は最後まで読みとってご連絡ください。

《お問い合わせ先》

お求めの取扱店、または

INAXメンテナンス ホームページアドレス <http://www.i-mate.co.jp>

TEL ☎ **0120-1794-11** 受付時間9:00 ~ 20:00 **365日受付&修理**

FAX ☎ **0120-1794-56**

部品の保有期間について

当社は商品の補修用性能部品(商品の機能を維持するために必要な部品)を製造打切り後最低10年間保有しています。この部品保有期間を修理対応可能な期間とさせていただきます。保有期間が経過した後でも、故障箇所によっては修理可能な場合がありますので、ご相談ください。

当社は、当社取扱商品のユーザーさま及び流通業者さまなどの個人情報をご商品納入にあたって取得し、将来にわたる品質保証、メンテナンス、その他当社プライバシーポリシーに記載の目的のために利用させていただきます。

個人情報の取り扱いについての詳細は、当社ホームページの「プライバシーポリシー」をご覧ください。

MEMO

MEMO

保証書

本書は、本書記載内容で、無料修理を行うことをお約束するものです。下記保証期間内に故障が発生した場合は、本書をご提示のうえ、お買い求め取扱店に修理をご依頼ください。

品番・取付日・お客さま・取扱店の欄に記載のない場合は、無効になります。

品名：シングルレバー混合水栓（品番：_____）	
保証期間	取付日より2ヶ年 _____年 ____月 ____日
お客さま	おなまえ _____
	おところ _____
	おでんわ _____
TEL (____) _____ - _____	

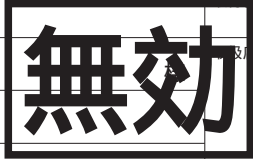

お客さまへ ・保証書は再発行しませんので、紛失されないよう大切に保管してください。
 ・お客さまにご記入いただくこの保証書の個人情報につきましては、保証期間内の無料修理対応およびその後の安全点検活動のために利用させていただきます。

無料修理規定（保証規定）

- 「取扱説明書」・「ラベル」などの注意書に従った正常な使用・維持管理状態で、保証期間内に故障した場合、無料修理いたします。
- 無料修理をお受けになる場合、お買い求めの取扱店にご依頼のうえ、本書をご提示ください。
- ご転居、ご購入品などで、本書に記載の取扱店に修理を依頼できない場合は、取扱説明書に記載のお客さま相談センターまたはINAXメンテナンスにご相談ください。
- 保証期間内でも、以下の場合、有料修理とさせていただきます。（免責事項）
 - 用途以外（車両、船舶及び使用頻度が極度に高い業務用等）に使用した場合の故障及び損傷等の不具合
 - 指定業者や施工説明書等に基づかない施工及び工事に起因する不具合
 - お客さまが適切な使用・維持管理を行わなかった事による故障及び損傷等の不具合
 - 専門業者以外による移動・修理・分解などに起因する不具合
 - 建築躯体の変形（強度不足・ゆがみ）等製品以外の不具合に起因する当該製品の不具合
 - 経年変化使用に伴う外観上の現象（塗装の色あせ、もらい錆等）または使用に伴う消耗部品の磨耗等により生じる不具合
 - 海岸付近、温泉地などの地域における腐食性の空気環境及び公害環境（煤煙、塩害、砂塵、各種金属粉、硫化水素ガスなど各種ガス）に起因する不具合
 - 小動物（犬、猫、ねずみ、昆虫等）の行為または蔓（つる）や根などの植物の害に起因する不具合
 - 天災地変（火災、爆発等事故、落雷、地震、噴火、風水害、津波、地盤沈下、凍結、雪害等）に起因する不具合による故障及び損傷
 - 戦争・暴動等の破壊行為または犯罪等の不法行為に起因する破損や不具合
 - 自然現象や住環境に起因する結露・染み出し・かび等の現象
 - 消耗品（パッキン、ヒューズ、電池等）類の消耗に起因する故障および損傷などの不具合
 - 水道法に定められた飲料水の水質基準に適合しない水を給水したことによる故障及び損傷不具合
 - 寒冷地仕様でない製品の場合の凍結による故障及び損傷
 - 給水・給湯配管の錆、砂やごみなどの異物の配管内流入及び水あか固着に起因する不具合
 - ガス・電気・給水等の供給で指定された以外の環境（異常ガス圧、異常電源・電圧・周波数、異常電磁波、異常水圧・水質、音、振動等）に起因する故障及び損傷などの不具合
 - 保証書の期限切れまたは提示がない場合
 - 本書にお取付日・お客さまのお名前・取扱店名の記入のない場合、あるいは字句の書き替えられた場合
- 本書は日本国内においてのみ有効です。
- 本書は、本書に明示した期間、条件のもとにおいて、無料修理を行うことをお約束するものです。従って、本書によって、お客さまの法律上の権利を制限するものではありません。保証期間経過後の修理など、ご不明な場合、お買い求めの取扱店または取扱説明書に記載のお客さま相談センターにお問い合わせください。
- 修理に必要な補修用性能部品の保有期間は、製造打切後10ヶ年です。

商品のお問い合わせはお客さま相談センターへ	修理のご依頼はINAXメンテナンスへ
TEL ☎ 0120-1794-00	TEL ☎ 0120-1794-11
FAX ☎ 0120-1794-30	FAX ☎ 0120-1794-56
受付時間 平日 9:00 - 18:00 土日・祝日 9:00 - 17:00 (夏期、年末年始の休みは除く)	受付時間 9:00 - 20:00 (365日受付&修理)
フリーダイヤルは携帯電話・PHS・IP電話などではご利用できない場合がございます。下記番号をご利用ください。 TEL 0562-40-4050 FAX 0562-40-4053	

株式会社 LIXIL

ホームページアドレス <http://www.lixil.co.jp>