

## 温水洗浄便座用 分岐水栓

品番：ADL531A-B4JS

### 〈同梱品〉

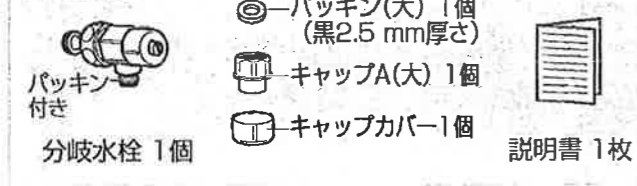

ロータンクの給水口と止水栓の間の距離が短く本体同梱の分岐水栓とフレキシブルパイプが接続できない場合や、給水管が外れない場合にご使用ください。

【例】

### 取付手順

#### 1 水道の元栓を閉める

- 元栓を閉める前にガス湯沸器や洗濯機などを使用中の場合は止めてください。
- 閉栓後は近くの蛇口などで給水が止まっていることを確認してください。



#### 2 分岐水栓を取り付ける

- ① 給水しないことを確認する
1. ロータンク内の水を流し、給水しないことを確認する。

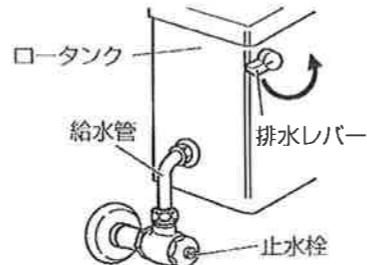

#### ② キャップ、パッキン等を取り外す

1. 止水栓をモンキーレンチで固定し、キャップをスパナでゆるめる。
  2. キャップ・パッキン・座金・栓棒・止水栓コマを取り外す。  
(マイナス溝タイプ) → 栓棒を開側に回して外す。  
(ハンドルタイプ) → ハンドルを開側に回して外す。
- 配管内の残水が出ますので、バケツなどで受けてください。
  - 取り外した部品は、移設時に備え保管する。

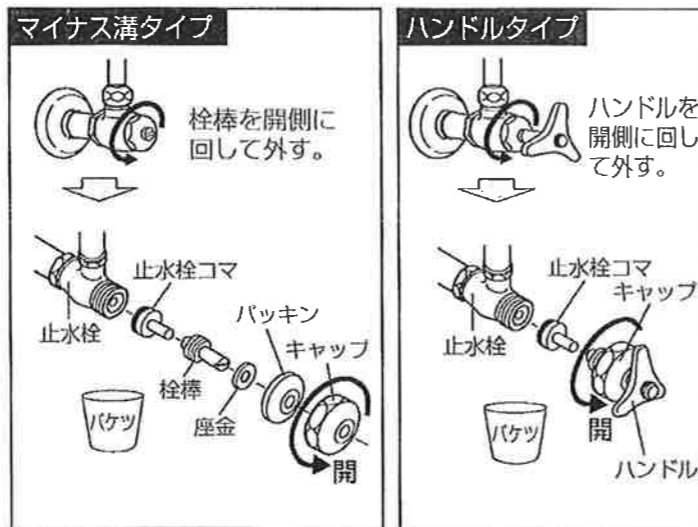

#### ③ 分岐水栓を取り付ける

1. 軸をマイナスドライバーなどで押しながらいし止水栓を開めておく。
2. 止水栓に袋ナットを仮締めする。

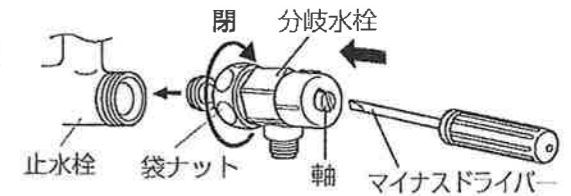

3. 分岐水栓の接続ねじ部が本体同梱の分岐水栓を接続しやすい方向に向ける。
4. 止水栓をモンキーレンチではさみ、袋ナットをスパナで締める。

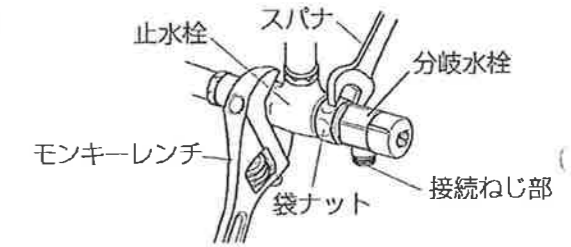

#### 3 本体同梱の分岐水栓を取り付ける

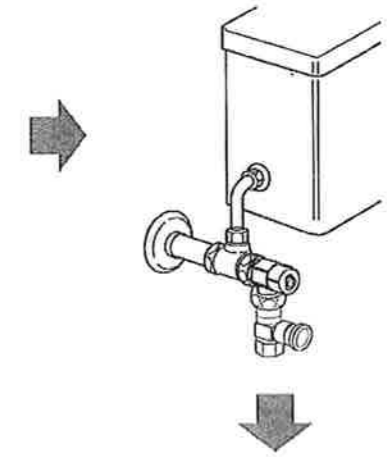
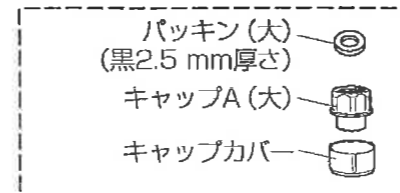

以降の取付方法については、設置工事説明書を参照してください。

本体同梱のフレキシブルパイプは使用しません

